

MAJESTIC

RECEPTOR DIGITAL TERRESTRE HD

DEC 663N



New Majestic SpA
Via Rossi Martini, 41
26013 Crema (CR) – Italia
www.newmajestic.com
MADE IN CHINA



Lea estas instrucciones antes de utilizar el aparato. Guarde el manual para un posible uso futuro.

Per scaricare il manuale d'istruzioni inquadra il QR code:

To download the instruction manual frame QR code:

Um die Bedienungsanleitung herunterzuladen, scannen Sie den QR-Code:

Pour télécharger le manuel d'instructions, scannez le code QR :

Para descargar el manual de instrucciones, escanee el código QR:



Fabricado bajo licencia de Dolby Laboratories .

Los símbolos Dolby y la doble D son marcas registradas de los laboratorios Dolby .



Para reducir el riesgo de descarga eléctrica, no retire la cubierta.

No hay partes reparables por el usuario adentro. Consulte con soporte ante cualquier problema.



Este símbolo indica "voltaje peligroso" dentro del producto; tenga cuidado con las descargas eléctricas que pueden causar lesiones personales.



Este símbolo indica instrucciones importantes que acompañan al siguiente manual, que deben leerse antes de su uso.

1. Lea, siga y guarde estas instrucciones.
2. No utilice este aparato cerca del agua.
3. Limpiar únicamente con un paño húmedo. Desconecte la energía antes de limpiar.
4. No bloquee ninguna de las aberturas de ventilación.
5. No lo instale cerca de fuentes de calor como radiadores, rejillas de calefacción, estufas u otros aparatos (incluidos amplificadores) que produzcan calor.
6. Proteja el cable de alimentación para que no se pise, especialmente en los enchufes.
7. Conecte correctamente los accesorios incluidos en este paquete.
8. Desenchufe este aparato durante tormentas eléctricas o cuando no se utilice durante largos períodos de tiempo.
9. Para obtener ayuda, comuníquese únicamente con personal calificado.

CONTROL REMOTO

STANDBY: encendido/apagado

PÁGE - : en la lista de programas y contenidos multimedia - página abajo

PÁGE +: en la lista de programas y contenidos multimedia - subir página

MUTE: desactiva/activa la voz

L / R: selección de idiomas disponibles

FAV: Muestra la lista de favoritos

SUBT: menú de subtítulos

TEXTO: teletexto

GOTO: avanza o retrocede mientras reproduce un archivo de vídeo;

RECALL (): Vuelve al menú/canal anterior

EPG: guía electrónica de programas (si la emite la emisora)

MENU: acceso al menú del sistema

USB: acceso a contenidos almacenados en dispositivos USB conectados

EXIT: salir del menú activo

TV/RADIO: Cambia del modo TV al modo radio

Teclas numéricas del 0 al 9: introduce el número del canal

Teclas de dirección: arriba/abajo/izquierda/derecha; selección de contenidos

OK: Confirmar la selección en el menú de operación/mostrar lista

Canales de televisión y radio

VOL - / +: ajuste de volumen

INFO: Muestra información del programa durante la reproducción en pantalla completa

CH+/CH-: Cambiar al canal siguiente/anterior

PLAY (): reproducción de contenidos

PAUSE (): Pausa temporal

STOP (): detiene la reproducción actual.

PREV (): anterior

NEXT siguiente _  _

FR (): retomo rápido (pulse varias veces para variar la velocidad)

FF (): avance rápido (pulse varias veces para variar la velocidad)

BOTÓN ROJO: tecla de función contextual al menú

BOTÓN VERDE: cambia la resolución de vídeo HDMI / tecla de función contextual al menú

BOTÓN AMARILLO: cambia la relación de imagen/tecla de función contextual al menú

BOTÓN AZUL: tecla de función contextual al menú



Instalación de la batería

Inserte las baterías (baterías incluidas) observando las polaridades correctas (+) y (-) como se muestra en las imágenes:

1. Retire el compartimiento de la batería presionando en la dirección de la flecha.
2. Inserte dos pilas AAA de 1,5 V prestando atención a las polaridades correctas (+ y -).
3. Cierre el compartimiento de la batería.

Si el control remoto no funciona incluso cuando se usa cerca del receptor, se recomienda reemplazar las baterías.

Utilice pilas de tamaño UM-4 (AAA).

Nota:

No utilice pilas recargables (Ni-Cd).

No intente recargar, cortocircuitar, desmontar ni arrojar las baterías al fuego.

No deje caer, pise ni cause ningún impacto en el control remoto. Esto podría dañarlo y provocar fallos de funcionamiento.

No mezcle pilas nuevas y viejas.

Si el control remoto no se utilizará durante un período prolongado, retire las baterías.

Atención:

Mantenga las baterías fuera del alcance de los niños. Si se tragan las pilas, póngase en contacto con un médico inmediatamente.

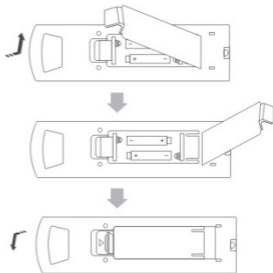

PANEL FRONTAL / TRASERO

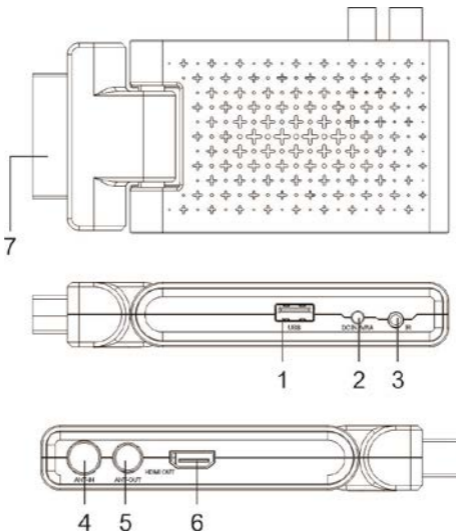

1. Toma USB
2. Entrada de alimentación DC 5 V/1 A.
3. Entrada del receptor de infrarrojos del control remoto
4. ANT-IN: entrada de antena DVB-T
5. ANT-OUT: Salida de antena DVB-T (loop through)
6. Salida HDMI (versión 1.4)
7. SCART Euroconector (RGB/CVBS)

INSTALACIÓN

CONECTAR EL RECEPTOR

Antes de conectar el producto al televisor, asegúrese de colocarlo sobre una superficie plana y estable. Consulte el siguiente diagrama para ver las conexiones:

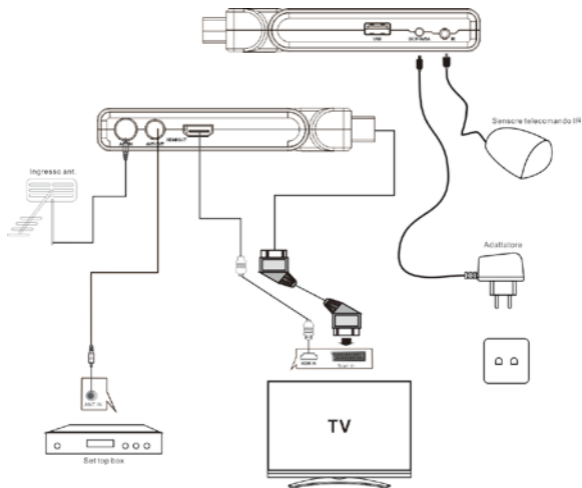

GUÍA DE INSTALACIÓN

Si está utilizando el electrodoméstico por primera vez o ha restaurado la configuración predeterminada de fábrica, aparecerá el menú "Asistente de configuración" en la pantalla del televisor.

(1) [Idioma OSD] Presione los botones IZQUIERDA / DERECHA para seleccionar el idioma

(2) [País] Presione los botones IZQUIERDA / DERECHA para cambiar el país.

(3) [Búsqueda de canales] Presione los botones DERECHA / OK para iniciar la búsqueda automática de canales.



Si no se encuentran canales durante el proceso de búsqueda, verifique que la conexión de la antena y la propia antena estén funcionando. Una vez completada la búsqueda automática, el receptor guarda automáticamente los canales encontrados y muestra el primer canal de la lista. Mientras usa la unidad, puede acceder al menú "Búsqueda de canales" para realizar la búsqueda de canales AUTOMÁTICA/MANUAL. Presione el botón MENÚ en el control remoto y seleccione [Búsqueda de canales] usando los botones DERECHA / IZQUIERDA.

MENU

MENU PRINCIPAL

La mayoría de las funciones están disponibles en el menú principal. Se requerirá una contraseña al cambiar las opciones avanzadas en el MENU. La contraseña predeterminada es "000000".

Presione el botón MENU en el control remoto para acceder al menú principal. Utilice las teclas IZQUIERDA y DERECHA para navegar por el menú. Seleccione la opción deseada y presione el botón OK o el botón DERECHA para ajustar la configuración. Presione el botón EXIT para salir del menú principal.

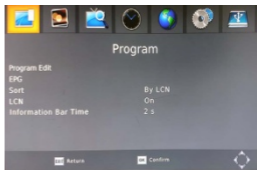

A. Gestión de canales

En este menú es posible personalizar los canales de TV, consultar la guía electrónica de programas (EPG), elegir el tipo de clasificación de canales y cambiar la duración del banner informativo.

B. Configuración del televisor

En este menú es posible configurar la relación de imagen correcta, dependiendo del televisor

utilizado, la resolución de vídeo de la salida HDMI, el formato del televisor (PAL / NTSC), el tipo de señal de vídeo adoptada por la toma Euroconector (CVBS / RGB) y el nivel de transparencia del menú OSD.

C. Buscar canales

(a) Búsqueda automática: esta opción buscará automáticamente canales de TV y radio y los guardará una vez finalizada la búsqueda. Se eliminarán todos los canales y configuraciones previamente guardados.

(b) Búsqueda manual: esta opción le permite buscar nuevos canales sin eliminar canales y configuraciones previamente guardados.

(1) Seleccione "Búsqueda manual" y presione el botón "OK" o "DERECHA". La búsqueda manual de canales aparecerá en la pantalla.

(2) Presione los botones "Derecha" o "Izquierda" para seleccionar la frecuencia del canal.

(3) Presione el botón "OK" para comenzar a buscar nuevos canales.

(4) Si se encuentra un nuevo canal, se guardará y almacenará junto con el resto de canales. Si no se encuentra ningún canal, la unidad saldrá automáticamente cuando finalice el proceso de escaneo.

D. Tiempo

En este menú es posible cambiar la configuración de la zona horaria (GMT), activar Sleep (apagado automático programado) y configurar tanto el encendido como el apagado automático, estableciendo una hora para ambos.

E. Opciones

El menu contiene las siguientes opciones:

Idioma OSD: cambia el idioma de visualización de los menús en pantalla (On Screen Display).

Idioma de subtítulos: seleccione el idioma de subtítulos predeterminado.

Idioma de audio: idioma de audio predeterminado (si lo transmite la emisora).

F.Sistema

El menu contiene las siguientes opciones:

a) Control parental (bloqueo de contenidos para menores). Esta información debe ser transmitida por la emisora; de lo contrario, el bloqueo no funcionará.

b) Establecer contraseña: Le permite cambiar la contraseña predeterminada, que es "000000". NOTA: si la contraseña se cambia y se pierde, se puede restablecer utilizando la contraseña maestra "888888".

c) Restablecer configuración: le permite restaurar la unidad a su configuración predeterminada de fábrica.

Esta opción requiere ingresar la contraseña "000000". Presione el botón "OK" después de ingresar la contraseña. Nota: Esta función eliminará todos los canales guardados y las

configuraciones personales.

d) Acerca de: Puede verificar la versión del software de la unidad.

e) Actualización de software: actualización de software vía USB. Si se publican actualizaciones correctivas de software en nuestro sitio web www.newmajestic.com esta función permitirá realizarlas.

G.USB

(a) Multimedia

Cuando se inserta un dispositivo USB será posible seleccionar entre las opciones Música, Imágenes, usando los botones DERECHA/IZQUIERDA y el botón OK para confirmar. Si no hay ningún dispositivo USB conectado, aparecerá "No USB Device".

La opción MÚSICA se usa para reproducir archivos de audio, IMÁGENES se usa para reproducir archivos de imágenes y VIDEO se usa para reproducir archivos de video.

A continuación se muestra una lista de archivos de vídeo reproducibles:

Códec de vídeo: MPEG-2/4 (H.264) / VC-1 / HEVC (H.265)

Códec de audio: MPEG-1/ MPEG-2 Layer1 /11 / MP3 / AAC-LC / WMA / HE-AAC / WMA / AC-3 (Dolby Digital) E-AC-3 (Dolby Digital Plus)

Contenedor: TS / MPG / MP4 /AVI/ MKV

Resolución: 1080p /1080i /720p /576p /576i /480p /480i

Fotogramas: MPEG-2/4 1080p@30fps / (H.264) / 1080p@60fps / HEVC (H.265) 1080p@60fps

Archivos de imagen: JPEG/PNG/BMP

Archivos de audio: MP3/WMA/AAC

Este dispositivo admite memorias USB con sistema de archivos FAT32.

(b) Configuración de fotos:

- Intervalo: establezca el intervalo de presentación de diapositivas entre 1 y 8 segundos.

-Tipo: establece el efecto de presentación de diapositivas entre 0-59 o aleatorio.

-Relación de imagen:

[Mantener]: muestra la imagen en su aspecto original. [Rechazar] : Muestra la imagen en pantalla completa.

(c) Configuración de vídeo:

- Subtítulos:

[Pequeño]: muestra los subtítulos en tamaño de fuente pequeño. [Normal]: muestra los subtítulos en modo normal.

[Grande]: muestra subtítulos con fuentes grandes.

-Fondo de subtítulos:

[Blanco]: muestra los subtítulos sobre un fondo blanco. [Transparente]: muestra los subtítulos sobre un fondo transparente. [Gris]: muestra los subtítulos sobre un fondo gris. [Amarillo/Verde]: muestra los subtítulos sobre un fondo amarillo/verde.

-Color de texto:

[Rojo]: muestra los subtítulos en fuente roja. [Azul]: muestra los subtítulos en fuente azul. [Verde]: muestra los subtítulos en fuente verde. [Blanco]: muestra los subtítulos en fuente blanca. [Negro]: muestra los subtítulos en fuente negra.

Resolución del problemas

Problema	Potencial razones	Posible solución
Ninguno imagen	El poder no es conectado	Conectar El cable
	El producto no está encendido.	para presionar El llave encendido
La pantalla muestra "Sin señal "	El cable de la antena no conectado	Insertar El cable
	El cable de la antena está defectuoso.	Verifique la conexión
No sonido darle Altavoces	Ninguno o incorrecto conexión de cable de audio/vídeo	Conectar correctamente cable de audio/vídeo
	La función MUTE está activa.	Desactivar la función MUTE
Solo sonido pero no imagen.	Ninguno o incorrecto conexión de cable de audio/vídeo	Asegúrese de que los cables estén conectados correctamente.
	El programa es un canal de RADIO.	Presione <TV/RADIO> para cambiar al modo televisión
El control remoto no responde	La batería está descargada	Cambiar la batería
	El control remoto está demasiado lejos del decodificador.	Ajuste la posición del control remoto y acérquese a la unidad.

La imagen interrumpe o cuadra	La señal es demasiado débil.	Compruebe el cable de la antena y el conexiones
-------------------------------	------------------------------	---

ESPECIFICACIONES TÉCNICAS

Entrada USB 2.0 de alta velocidad

SCART Euroconector (RGB y CVBS)

Salida HDMI (versión 1.4)

Entrada RF de antena DVB-T/T2

Salida de antena RF (bucle) DVB-T/T2

Receptor IR extensible mediante cable

Fuente de alimentación AC/DC 100/240V – 50/60Hz (5V/1A)

Consumo en Standby máx. 0,5 W

Consumo 5W

Dimensiones: 7,7 (ancho) x 14,3 (profundidad) x 2,3 (alto) cm

Peso: 98g

SINTONIZADOR

Conector de entrada: SINTONIZADOR

Rango de frecuencia de entrada: VHF y UHF

Número de entradas RF: 1

Impedancia de entrada: 75 ohmios

Conector de salida RF: (Bypass) IEC 169-2 macho

Loop: 177,5 – 866MHz

DEMODULACIÓN

Estándar: ETSU EN300 744

Modelos de gama : 1/32 , 1/16 , Símbolo activo de 1/8 de duración

Velocidad del modo FEC : 1/2 , 2/3 , 3/4 , 5/6., 7/8

Carrier / Constellation : todos los modelos compatibles

Demodulación: C OF D M (Q PSK / Q AM 1 6 / Q AM 64 / Q AM 256) 2 k Y 8K

DECODIFICADOR DE VÍDEO

Anverso: I S O / I EC 13818 -2 y ISO / I EC _ 14496-10

Flujo : I S O / I EC 13818-1

Decodificación de vídeo: MPE G -2 SD / HD (MP @ ML y MP @ HL) ,

MPEG - 4 H. 264 / AVC H.265 / HEVC SD / HSDI Vx4 . X ~ 5 . X

JPEG , _ BMP , PNG , MOVIMIENTO JPEG _

AVI , VOB , MOVIMIENTO , MKV

Relación de aspecto: 4 : 3/16 : 9

DECODIFICADOR DE SONIDO

Estándar: S O / I E C13818 -3 TR10 11 154

Decodificación de audio: MPE G -1 y MP E G -2 capa 1 & 11 , H E - AAC digital audio

Dolby digital (AC-3): Mezcla estéreo a salidas de audio analógicas y digitales (incluido HDMI).

Para salidas digitales, se proporciona codificación estéreo L-PCN

Frecuencia de muestreo : 32 KHZ , 22 . 1 KHZ , 44 . 1 KHZ , 48KHZ

SUBTITULAR

Subtítulo : Subtítulo D VB

ALIMENTACION

Entrada de CA: CA 100 - 240V _ 50/60 Hz DC EN 5V / 1A

Consumo de energía: < 8w

Consumo en espera: 0 . 5 w